

第40回奈良県ミニラグビーカーニバル開催実施要綱

1. 主催 奈良県ラグビーフットボール協会
2. 期日・会場 2020年11月23日(祝)桜井市芝運動公園:5・6年 (雨天の場合29日に順延(親里競技場))
2020年11月29日(日)親里競技場:幼児から4年・タグ
3. 参加資格 奈良県ラグビー協会に加盟するチームに所属し、個人登録を完了した者。
4. 参加チーム 奈良県協会加盟スクール

チーム名	幼児	1年	2年	3年	4年	5年	6年	タグ	合計	備考
生駒	1	2	2	4	2	2	1	1	15	
とりみ	1	2	3	1	2	2	1	1	13	
桜井		1	1	1	1		1	1	6	
郡山		1	1	1	1		1		5	1・2年樫原合同
やまのべ	3	1	3	2	1	1	1	1	13	幼児1チーム樫原合同
樫原				1	1		1		3	幼児やまのべ合同、1・2年郡山合同
広陵	1	2	3	1	2	1	1	2	13	
前栽		1	1	1	1	1	1		6	
合計	6	10	14	12	11	7	8	6	74	

5. 準備 グ라운드設営 : 普及育成委員 : 当日8:00集合

6. 新型コロナ感染対策による運営方法及び注意事項

- ① 指導者・保護者等選手以外はマスク着用
- ② グ라운드使用制限および密集を避けるための日程及び試合運営方法の変更
 - ・ 試合日程 : 2日にわたり開催(23日:5・6年、29日:タグ・幼児から4年)
 - ・ 試合運営 : グ라운드には試合学年のみとし、学年ごとに入れ替えを行い実施する
 - ・ 試合は、学年ごとに3~4チームを1ブロックとし、優秀チームに賞状を授与する
- ③ グラウンドの入退場時には全員アルコール消毒を行う
- ④ 保護者の参加は、選手1人に対し1人とする。
また、保護者の事情で兄弟を帯同させる必要がある場合は、健康チェックシート及び参加者リストに記載の上これを認める。
- ⑤ 兄弟にそれぞれ保護者が帯同できない場合は、兄弟の試合が終わるまで競技場内の待機を認める。事前に指導者に届け出ること。
- ⑥ 大声での応援は慎む
- ⑦ レフリーは、マウスシールド着用し、電子ホイッスルでレフリングを行う(協会準備)
- ⑧ 選手・指導者(写真担当)・役員は1週間前から体温チェックを行い、所定の健康チェックシートを提出。
未提出の選手については、出場を許可しない。
- ⑨ 各スクールの指導者・写真担当・保護者についても参加者リストを事前に提出し、当日に確定分を提出
- ⑩ 各スクール学年の指導者は、学年ごとに健康チェックシートと参加者リストに参加者に間違いがないか確認・修正のうえ本部に提出のこと。
- ⑪ 親里競技場使用時の注意点
 - ・ 親里競技場内の駐車場は使用禁止。競技場前の駐車場を使用してください。
 - ・ 帯同指導者および選手は、入口からグラウンドへ入場し、試合終了後、速やかに退場してください。
 - ・ グラウンド内はスパイク着用のごと
 - ・ グラウンド内の給水は芝生保護の為、水のみといたします。(スポーツドリンク・茶等は不可)
 - ・ 観戦は、スタンドからとしグラウンドには入らないでください。(バックスタンドは使用不可)
 - ・ スタンドは各スクール別に待機場所を設定しています。選手を持ち物はグラウンドの所定の場所にまとめておいてください。
 - ・ グラウンド内帯同指導者は、各学年チーム3名(レフリー含む)、写真1名とし、ADカードを配付いたします。
各学年の代表が、本部で受け取り、試合終了後は本部に返却してください。

7. 対戦表・タイムテーブル・グラウンド割り:別紙

タイムテーブルに沿って入場・試合・退場する。
各学年指導者は速やかに入場及び退場を選手に指示する

8. チーム待機エリアおよび入退出口

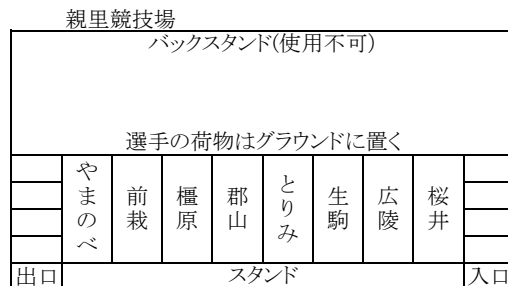
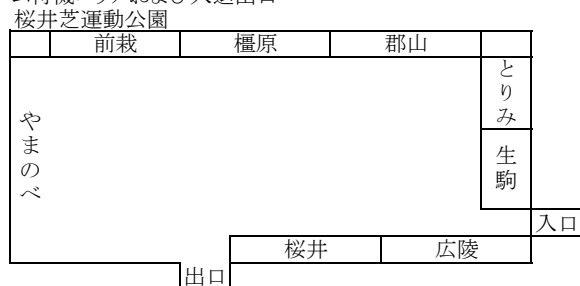

9. 競技規則及び競技方法

- ① 2019年度(財)日本ラグビー協会制定の競技規則を規準とし、幼児・1年・2年は、日本ラグビー協会通達通り、試合はタグラグビーとする。
 幼児のタグラグビーについては、奈良県ローカルルールを制定し、変更点は以下の通りとする
 ・タグベルト・タグおよびピブスは各チームで準備。タグにはチーム名を記載しておくこと
 ・ヘッドキャップ着用
 ・オーバーステップ:反則とせず、タグの位置からリスタート
 ・相手のインゴールに両足が入った時点でトライとする
- ② 2019年度改定ルール
 逆ヘッドタックル:ペナルティーとし相手側のボール
- ③ 試合は各学年ごとの対戦とする。
 但し、当事者が日本協会ミニラグビー競技規則の学年を(低・中・高学年)超えない場合上級学年に出る場合は許可する。
 また、低・中・高の枠を超えて出場する場合も特別に許可するが、協会で承認を得るとともに、安全面については各スクールで責任をもって対応すること。
 上記の条件でチームが組めない救済措置として、上級学年が下級学年に出場する場合は下記のことを全て満たすことを条件に認める
 また、事前に出場選手の背番号と氏名を本部に届け出るものとし重複出場は認めない。
 ・単独・混合でチームが組むことができない場合
 ・日本協会ミニラグビー競技規則の学年を(低・中・高学年)超えない場合
 ・1日の総試合時間数が60分以内の場合
 ・下級学年への試合出場人数は、同時出場2名以内とする (対象者:ピブス着用 ピブスは各スクールで準備)
- ④ 当日人数が揃わなかった場合の取り扱い
 A: 当初出場予定チーム(学年)から低・中・高学年学年内での出場変更を行なう
 上記カテゴリーを超えて出場の際は、普及育成委員会で承認をした場合認める
 B: 上記の出場変更ができない場合
 -1.全員上位学年での出場
 -2.人数不足のまま出場(オープン参加として勝ち上がれない)
 -3.他チームから出場者を一時借りる(オープン参加として勝ち上がれない)
 -4.学年を超え重複出場の選手がいる場合(オープン参加として勝ち上がれない)
 *B-2の場合で、2名以上人数が不足での出場は、安全面から認めない
- ④ 試合の開始、ハーフタイム、終了は放送で行う。
- ⑤ トスは試合整列時にグラウンド内で行う。
- ⑥ 競技を円滑に運営するため、レフリー・指導者・選手は、一試合前に試合グラウンドで待機すること。
- ⑦ 試合時間は低・中・高学年:7分-1分-7分、高学年:10分-2分-10分とし、給水は、サイドの交代をすませてグラウンド内とする。
- ⑧ 引き分けの場合は、本部にてじゃんけん後くじ引きにて次回戦へ出場を決定する。
 リーグ戦の場合、引き分けとし、勝敗が同じ場合は得失点差⇒トライ数が多いチームを上位とする

10. 表彰

各学年ブロックごとの優秀チームに賞状を贈呈。
 第40回大会として記念品を参加者に贈呈

11. 運営概要

開会式・閉会式については、今年度は省略いたします

12. 注意事項

- ① 桜井芝運動公園駐車場以外大神社の駐車場が利用できます。
- ② 参加者の健康管理には十分留意し、防寒対策及び雨対策を各チームで周知させること。
- ③ 弁当がら、空き缶、その他ゴミ等は各チームの責任で持ち帰ること。
- ④ 全体の準備体操は行いません。各スクールで行ってください。
- ⑤ 天候の状況で開催の判断が困難な場合は、「中止の場合」のみ桜井RSよりまたは前栽RSより各スクール普及育成委員へメール連絡する

低学年タグ奈良県ローカルルール

項目	日本協会ルール	奈良県ルール
1. 試合開始	・フリーパス ・2m以内でパスを受けて開始 ・デフェンスオフサイドライン5m	-
2. パス	・スローフォワード ・ノックオン	-
3. タグ	・左右どちらかのタグをとる ・タグを取ったら大きな声で「タグ」コールし、 ・タグを取られたプレーヤーは止まり、 ・デフェンスのオフサイドライン:タグを取られたプレーヤーの位置 ・4回のタグで攻守交替	-
4. オーバーステップ	・タグを取られたプレーヤーがすぐに止まることができず、	オーバーステップは採用せずもとに戻して再開
5. オフサイド	・デフェンス側が、ボールより前の位置に立ち、 ・タグの回数をリセットして再開	-
6. タッチ	・ボール保持者がタッチラインを踏んだ時点でタッチとし、 ・デフェンスオフサイドライン5m	-
7. トライ	・相手のインゴールの中に走り込んでボールを置く ・タグを取りに来た手を払う ・タグを取られないように回転する ・体当たりをする ・相手をつかまえる ・両手を広げて守る ・反対側のタグをとる ・キックをする ・ルーズボールに飛び込んでとる ・インゴールに飛び込む	ゴールラインを超えた時点でトライ(飛び込み禁止) -
9. グラウンド	・横14m、縦20m+インゴール2m	グラウンドの範囲で調整
10. その他		安全の為、ヘッドキャップ着用

1. レフリーについて

- (1) レフリー1名 タッチジャッジ2名、(各チームから1名ずつ選出)
- (2) レフリーの服装
レフリー ジャージ・短パン・ストッキングを着用
タッチジャッジ ジャージ・短パン・ストッキング、ウインドブレーカー
- (3) タッチジャッジはタッチライン沿いで以下のことを行う。
 - ① レフリーの判定の補佐。
 - ② 選手の入替えの補佐。
 - ③ 負傷者のための試合停止の要請。
 - ④ 指導者・観客の暴言および悪質な妨害行為のレフリーへの報告。
 - ⑤ 自チームへの指示・指導は行わないこと。
- (4) レフリーはその試合における唯一の事実の判定者であり、レフリーに対して抗議することは認められない。
- (5) レフリー(タッチジャッジ)並びに競技役員は、プレーヤー・指導者・観客の暴言および試合進行に対しての悪質な妨害であると判断した場合、注意するとともに試合終了後本部へ連絡する。
- (6) レフリーが上記の行為について注意をしても是正されない場合は、退場を命じることができる。
- (7) 試合中に(4)の行為が起きた場合、試合を中断し注意を行い、試合の再開は、当事者チームの相手側のフリーキックとする。

2. 指導者について

指導者は試合の進行に協力するとともに以下のことを行う

- ① 負傷者の救助等で競技グラウンド内に入ることができる。
- ② 主催者が指定する位置で、チームプレーヤーへの教育的かつ建設的の助言を行うこと。
- ③ グラウンドサイドの主催者が指定する位置でプレーヤーの入替えに関する管理を行うこと。
- ④ ハーフタイムに競技グラウンド内に入り、プレーヤーに指示を与えること。
- ⑤ グラウンドサイドの主催者が指定する位置でプレーヤーの健康、安全管理を行うこと。
- ⑥ 指導者は、選手および自チーム応援者の言動について一切の責任を負う。
- ⑦ 指導者は、レフリーの判定に従い、レフリー・プレーヤーに対し暴言を吐かない。

3. 観戦者の皆様へ

- ① 自分のお子さんや、自分のチームの声援はもちろんですが、相手チームの良いプレーについても称賛してあげてください。
- ② プレーヤーやレフリーへの暴言は厳に慎んでください。また、相手の失敗を嘲笑したり、自分のチームの失敗を罵ったりすることはあってはなりません。もし、そのような方がいらしたら、周りの皆さんが注意をしてあげてください。

レフリー及び保護者の皆様は、上記事項を厳守し、子供たちのプレーを見守ってください。
尚、協会からの注意に対し、従わない場合はグラウンドから退場していただきます。

女子タグ

幼児

女子-A

	広陵A	生駒	とりみ	勝敗	順位
広陵A	/	—	—	—	
生駒	—	/	—	—	
とりみ	—	—	/	—	

幼児-A

	やまのべA	やまのべ榎原	広陵	勝敗	順位
やまのべA	/	—	—	—	
やまのべ榎原	—	/	—	—	
広陵	—	—	/	—	

女子-A

	広陵B	桜井	やまのべ	勝敗	順位
広陵B	/	—	—	—	
桜井	—	/	—	—	
やまのべ	—	—	/	—	

幼児-A

	やまのべB	生駒	とりみ	勝敗	順位
やまのべB	/	—	—	—	
生駒	—	/	—	—	
とりみ	—	—	/	—	

1年

2年

1年-A

	生駒A	広陵B	桜井	勝敗	順位
生駒A	/	—	—	—	
広陵B	—	/	—	—	
桜井	—	—	/	—	

2年-A

	とりみB	生駒A	前裁	勝敗	順位
とりみB	/	—	—	—	
生駒A	—	/	—	—	
前裁	—	—	/	—	

1年-B

	広陵A	とりみB	やまのべ	勝敗	順位
広陵A	/	—	—	—	
とりみB	—	/	—	—	
やまのべ	—	—	/	—	

2年-B

	やまのべC	生駒B	広陵A	勝敗	順位
やまのべC	/	—	—	—	
生駒B	—	/	—	—	
広陵A	—	—	/	—	

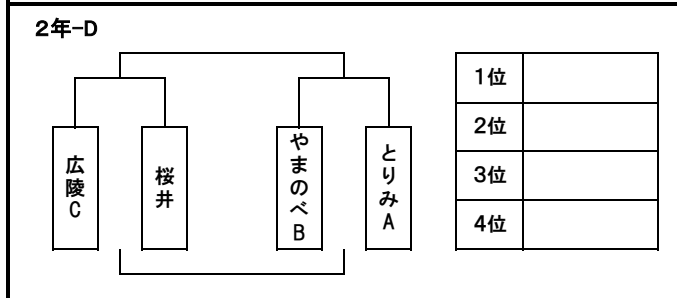
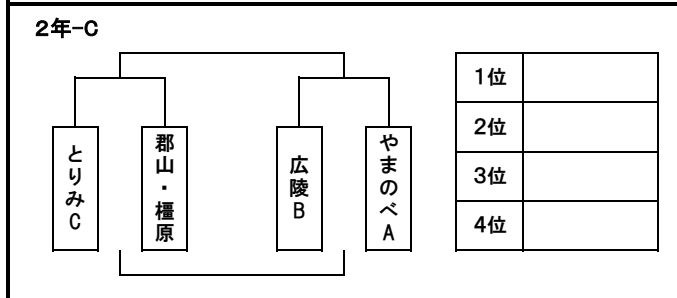
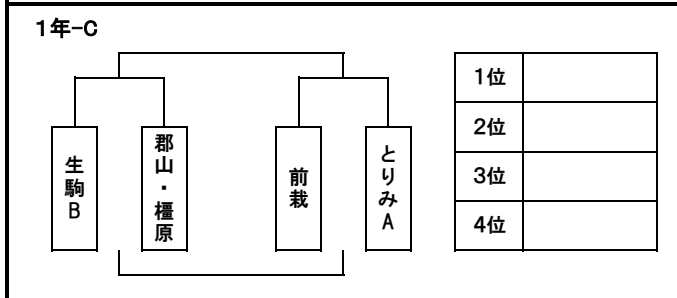

第40回奈良県ミニラグビーカーニバル対戦表

2020年11月29日 親里競技場

3年

4年

3年-A

	生駒A	桜井	前栽	勝敗	順位
生駒A	—	—	—	—	
桜井	—	—	—	—	
前栽	—	—	—	—	

4年-A

	生駒A	広陵B	郡山	勝敗	順位
生駒A	—	—	—	—	
広陵B	—	—	—	—	
郡山	—	—	—	—	

3年-B

	広陵	生駒B	やまのべA	勝敗	順位
広陵	—	—	—	—	
生駒B	—	—	—	—	
やまのべA	—	—	—	—	

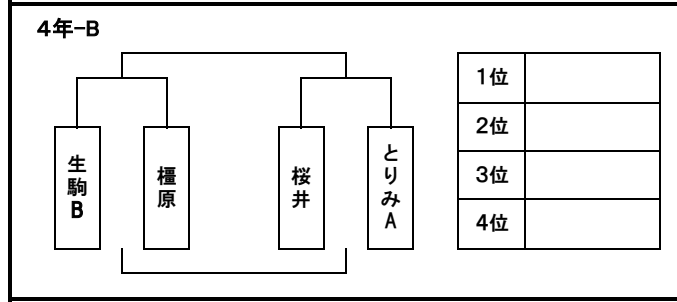

3年-C

	檀原	やまのべB	生駒C	勝敗	順位
檀原	—	—	—	—	
やまのべB	—	—	—	—	
生駒C	—	—	—	—	

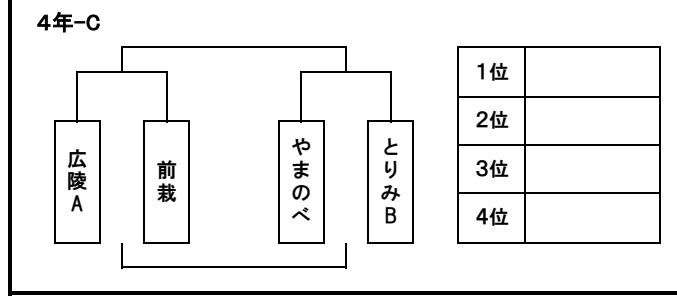

3年-D

	生駒D	郡山	とりみ	勝敗	順位
生駒D	—	—	—	—	
郡山	—	—	—	—	
とりみ	—	—	—	—	

第40回奈良県ミニラグビーカーニバル対戦表

5年

6年

5年-A					
	生駒A	前栽	とりみA	勝敗	順位
生駒A	/	-	-	-	
前栽	-	/	-	-	
とりみA	-	-	/	-	

6年-A					
生駒	やまのべ	桜井	とりみ	1位	
				2位	
				3位	
				4位	

5年-B					
やまのべ	広陵	とりみB	生駒B	1位	
				2位	
				3位	
				4位	

6年-B					
前栽	檀原	郡山	広陵	1位	
				2位	
				3位	
				4位	

タイムテーブル ***注意事項:試合が終わったチームから速やかに競技場より退場のこと**

学年	グラウンド	5年-I	5年-ロ
5年		入場/アップ	
	①	生駒A 前栽	やまのべ 広陵
		とりみA	とりみB
	②	生駒A とりみA	とりみB 生駒B
		前栽	やまのべ
③	前栽 とりみA	①負 ②負	
	生駒A	広陵	
④		①勝 ②勝	
		生駒B	
学年	グラウンド	6年-I	6年-ロ
6年		入場/アップ	
	①	生駒 やまのべ	桜井 とりみ
		広陵	前栽
	②	前栽 檀原	郡山 広陵
		桜井	生駒
③	①イ勝 ①ロ勝	①イ負 ①ロ負	
	郡山	檀原	
④	②イ勝 ②ロ勝	②イ負 ②ロ負	
	とりみ	やまのべ	

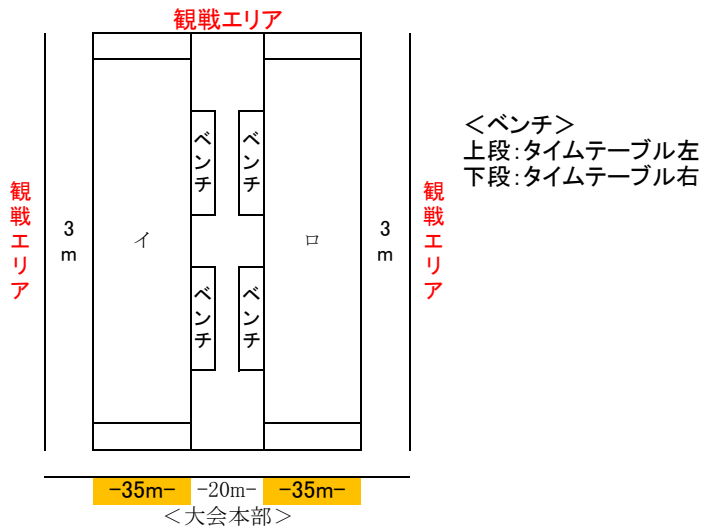

29日 親里タイムテーブル

* 注意事項: 試合が終わったチームから速やかに競技場より退場のこと

学年	グラウンド	2年-イ	2年-ロ	2年-ハ	2年-ニ	2年-ホ	2年-ヘ	女子-リ	女子-ヌ	
2年・女子タグ	8:40	2年・女子入場アップ								
	① 9:00	とりみB - 生駒A 前裁	やまのべC - 生駒B 広陵A	とりみC - 郡山・檀原 やまのべB	広陵B - やまのべA とりみA	広陵C - 桜井 郡山・檀原	やまのべB - とりみA 広陵B	広陵A - 生駒 とりみ	広陵B - 桜井 やまのべ	
	② 9:25	とりみB - 前裁 生駒A	やまのべC - 広陵A 生駒B	①ハ勝 - ①三勝 広陵C	①ハ負 - ①三負 桜井	①ホ勝 - ①ヘ勝 とりみC	①ホ負 - ①ヘ負 やまのべA	広陵A - とりみ 生駒	広陵B - やまのべ 桜井	
	③ 9:50	生駒A - 前裁 とりみB	生駒B - 広陵A やまのべC	2年・女子タグ退場				生駒 - とりみ 広陵A	桜井 - やまのべ 広陵B	
学年	グラウンド	1年-イ	1年-ロ	1年-ハ	1年-ニ	幼児-ホ	幼児-ヘ			
1年・幼児	10:10	1年・幼児入場アップ								
	① 10:15	生駒A - 広陵B 桜井	広陵A - とりみB やまのべ	生駒B - 郡山・檀原 前裁	前裁 生駒B	やまのべA - やまのべ檀原 広陵	やまのべB - 生駒 とりみ			
	② 10:40	生駒A - 桜井 広陵B	広陵A - やまのべ とりみB	①ハ勝 - ①三勝 とりみA	①ハ負 - ①三負 郡山・檀原	やまのべA - 広陵 やまのべ檀原	やまのべB - とりみ 生駒			
	③ 11:05	広陵B - 桜井 生駒A	とりみB - やまのべ 広陵A	1年・幼児退場			やまのべ檀原 - 広陵 やまのべA	#REF! - #REF! やまのべB		
学年	グラウンド	3年-イ	3年-ロ	3年-ハ	3年-ニ	3年-ホ				
3年	11:25	3年入場アップ								
	① 11:40		生駒A - 桜井 前裁	広陵 - 生駒B やまのべA	檀原 - やまのべB 生駒C	生駒D - 郡山 とりみ				
	② 12:05		生駒A - 前裁 桜井	広陵 - やまのべA 生駒B	檀原 - 生駒C やまのべB	生駒D - とりみ 郡山				
	③ 12:30		桜井 - 前裁 生駒A	生駒B - やまのべA 広陵	やまのべB - 生駒C 檀原	郡山 - とりみ 生駒D				
学年	グラウンド	4年-イ	4年-ロ	4年-ハ	4年-ニ	4年-ホ				
4年	12:50	4年入場アップ								
	① 13:15	生駒A - 広陵B 郡山	生駒B - 檀原 広陵A	桜井 - とりみA やまのべ	広陵A - 前裁 生駒B	やまのべ 桜井	とりみB			
	② 13:40	生駒A - 郡山 広陵B	口勝 - ハ勝 前裁	口負 - ハ負 とりみB	二勝 - ホ勝 檀原	二負 - ホ負 とりみA				
	③ 14:05	広陵B - 郡山 生駒A								

7 - 1 - 7 = 20
1試合 25
入替・アップ 15

女子

リ
ヌ

低学年・幼児・女子

イ	ハ	ホ	ト
ロ	ニ	ヘ	チ

中学年

イ	ロ	ハ	ニ	ホ
---	---	---	---	---

29日 雨天順延タイムテーブル

* 注意事項: 試合が終わったチームから速やかに競技場より退場のこと

学年	グラウンド	2年-イ	2年-ロ	2年-ハ	2年-ニ	2年-ホ	2年-ヘ	女子-リ	女子-ヌ
2年・女子タグ		2年・女子入場アップ							
	① 8:40	とりみB 生駒A	やまのべC 生駒B	とりみC 郡山・榎原	広陵B やまのべA	広陵C 桜井	やまのべB とりみA	広陵A 生駒	広陵B 桜井
	② 9:00	前裁	広陵A	やまのべB	とりみA	郡山・榎原	広陵B	とりみ	やまのべ
	③ 9:25	とりみB 前裁 生駒A	やまのべC 広陵A	①ハ勝 ①二勝	①ハ負 ①二負	①ホ勝 ①ヘ勝	①ホ負 ①ヘ負	広陵A とりみ	広陵B やまのべ
2年・女子タグ退場	③ 9:50	生駒A 前裁 とりみB	生駒B 広陵A やまのべC	広陵C	桜井	とりみC	やまのべA	生駒 とりみ	桜井 やまのべ
	学年	グラウンド	1年-イ	1年-ロ	1年-ハ	1年-ニ	幼児-ホ	幼児-ヘ	
1年・幼児		1年・幼児入場アップ							
	① 10:10	生駒A 広陵B	広陵A とりみB	生駒B 郡山・榎原	前裁 とりみA	やまのべA やまのべ榎原	やまのべB 生駒		
	② 10:15	桜井	やまのべ	前裁	生駒B	広陵	とりみ		
	③ 10:40	生駒A 桜井 広陵B	広陵A やまのべ とりみB	①ハ勝 ①二勝	①ハ負 ①二負	やまのべA 広陵	やまのべB とりみ		
1年・幼児退場	③ 11:05	広陵B 桜井 生駒A	とりみB やまのべ 広陵A	1年・幼児退場			やまのべ榎原 広陵 やまのべA	#REF! #REF! やまのべB	
	学年	グラウンド	3年-イ	3年-ロ	3年-ハ	3年-ニ	3年-ホ		
3年		3年入場アップ							
	① 11:25		生駒A 桜井	広陵 生駒B	榎原 やまのべB	生駒D 郡山			
	② 11:40		前裁	やまのべA	生駒C	とりみ			
	③ 12:05		生駒A 前裁 桜井	広陵 やまのべA 生駒B	榎原 生駒C やまのべB	生駒D とりみ 郡山			
3年入場アップ	③ 12:30		桜井 前裁 生駒A	生駒B やまのべA 広陵	やまのべB 生駒C 榎原	郡山 とりみ 生駒D			
	学年	グラウンド	4年-イ	4年-ロ	4年-ハ	4年-ニ	4年-ホ		
4年		4年入場アップ							
	① 12:50	生駒A 広陵B	生駒B 榎原	桜井 とりみA	広陵A 前裁	やまのべ とりみB			
	② 13:15	郡山	広陵A	やまのべ	生駒B	桜井			
	③ 13:40	生駒A 郡山 広陵B	ロ勝 ハ勝 前裁	ロ負 ハ負 とりみB	二勝 ホ勝 榎原	二負 ホ負 とりみA			
4年入場アップ	③ 14:05	広陵B 郡山 生駒A							
	学年	グラウンド	5年-イ	5年-ロ	5年-ハ	5年-ニ			
5年		生駒A・前裁入場アップ							
	① 13:50	生駒A 前裁 とりみA							
		5年入場アップ							
	② 14:10	生駒A とりみA		やまのべ 広陵	とりみB 生駒B				
	④ 14:35	前裁		とりみB	やまのべ				
5年入場アップ	④ 15:05	前裁 とりみA 生駒A		ハ勝 二勝 生駒B	ハ負 二負 広陵				
	学年	グラウンド	6年-イ	6年-ロ	6年-ハ	6年-ニ			
6年		6年入場アップ							
	① 15:25	生駒 やまのべ	桜井 とりみ	前裁 榎原	郡山 広陵				

7 - 1 - 7 = 20
1試合 25
入替・アップ 15

女子	低学年・幼児・女子				
リ	イ	ハ	ホ	ト	
ヌ	ロ	ニ	ヘ	チ	

中学年	高学年				
イ	ロ	ハ	ニ	ホ	
←22m→	←22m→	←22m→	←22m→	←22m→	
←24.5m→	←24.5m→	←24.5m→	←24.5m→	←24.5m→	

10m
5m
5m
10m